

SHARP

MXM1054SF

Système de production Noir & Blanc

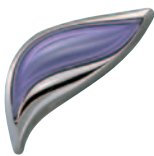

SYSTÈME MULTIFONCTION
NOIR & BLANC HAUT VOLUME
ET HAUTES PERFORMANCES



Vous recherchez un système de production modulaire, conçu pour traiter efficacement d'importants volumes d'impression Noir & Blanc /Voilà pourquoi nos solutions offrent qualité, souplesse et fiabilité, sans compromis de productivité.

Les temps d'immobilisation et les baisses de productivité sont synonymes de pertes d'argent /Voilà pourquoi la fiabilité optimale de nos systèmes est notre priorité

L'indisponibilité d'un système de production de documents se traduit systématiquement par des pertes de temps et donc d'argent. En tant que professionnel de l'impression de documents, les ruptures de charge et les temps d'immobilisation se traduisent par des délais de production non respectés ou encore par des pertes d'opportunités pour votre activité quotidienne. Ainsi, la productivité maximale de vos systèmes d'impression est primordiale.

Le système Sharp MXM1054SF a été conçu pour répondre à l'ensemble des besoins des utilisateurs de systèmes haut volume noir et blanc, des plus simples aux plus complexes.

Ce système est personnalisable en fonction de votre environnement de production et respecte vos exigences en matière de fiabilité, qualité, productivité et simplicité d'utilisation.

Doté d'une vitesse d'impression constante de 105 pages par minute, le système Sharp MXM1054SF est un réel allié pour les centres de reprographie et les ateliers de production de documents.

Fiabilité et résistance

Assurer une alimentation constante en papier à des vitesses atteignant 105 pages par minute est un défi technique. Mais maintenir cette performance sur différents supports au fil des heures et des tirages, relève d'un savant mélange entre technologie avancée et robustesse. C'est exactement ce qui vous est assuré avec notre système MXM1054SF.

A titre d'exemple, le magasin latéral SRA3, disposant de 2 tiroirs de 2 500 feuilles chacun, est doté d'une technologie de prise papier par aspiration, ce qui offre une extrême fiabilité et qualité lors du traitement des supports SRA3 ou brillants.

De plus, tous les magasins papier peuvent être rechargés en cours d'impression, de même pour le toner qui peut être réapprovisionné à tout moment. La combinaison de ces fonctions rend possible l'impression en continu, véritable gain de productivité en environnement de production documentaire.



Une polyvalence assurée

Avec des systèmes aussi performants et polyvalents, vous pouvez offrir à vos clients une très large palette de travaux finis. Prenez donc quelques instants pour découvrir les nouvelles fonctionnalités qui s'offrent à vous.

Tout d'abord, grâce aux systèmes MXM1054SF, vous pouvez copier et imprimer dans n'importe quel format compris entre A5R et SRA3. Vous pouvez traiter des support couchés et non couchés, de grammages jusqu'à 300 g/m², et ce directement à partir des magasins latéraux SRA3.

La numérisation n'est pas en reste. Le système est doté, en standard, d'un véritable scanner couleur de production. Le chargeur de documents, inclus de série, dispose d'une capacité de 250 feuilles et assure une lecture simultanée des 2 faces. Ainsi, il permet de numériser jusqu'à 200 originaux couleur par minute vers les formats JPEG, TIFF, XPS, PDF, PDF/A, PDF cryptés et PDF compressés.

En standard, vous pouvez envoyer vos travaux numérisés directement vers une adresse e-mail, un serveur FTP, un dossier réseau SMB, votre poste de travail, une clé USB ou vers le disque dur interne du multifonction. La fonction astucieuse « Scan to Me » vous permet d'envoyer un document numérisé directement vers votre adresse e-mail en une seule opération.

NUMÉRISATION
COULEUR RÉSEAU
HAUTE PERFORMANCE

Une architecture système parfaitement dimensionnée

Au delà de sa vitesse d'impression, un système de production doit être en mesure de gérer rapidement et facilement les différentes natures de fichiers soumis. L'architecture système du MXM1054SF a été pensée pour optimiser le traitement des fichiers les plus volumineux et les plus complexes, sans perte de productivité.

Ainsi, le MXM1054SF dispose d'un moteur d'impression particulièrement puissant :

- 3 processeurs dont un principal de 1,8 GHz
- Mémoire système de 5 Go
- Disque dur de 1 Teraoctet

Ce puissant moteur d'impression répond ainsi parfaitement à vos exigences de réactivité, grâce à l'optimisation du temps de RIP et de traitement des fichiers noir et blanc les plus volumineux.

De plus, le système MXM1054SF offre en standard diverses fonctionnalités de gestion de flux, telle que la fusion de documents.

Là encore, votre productivité est préservée, au fil des impressions.



La polyvalence d'un système de production dépend des perspectives délivrées en matière de finition **/Voilà pourquoi** nos systèmes offrent une gamme d'options de finition de la plus simple à la plus évoluée

Les MXM1054SF offrent la qualité, la puissance et la robustesse nécessaires pour accomplir les tâches les plus difficiles. Et ses possibilités ne s'arrêtent pas là !

Grâce à sa très large palette d'options de finition, le MXM1054SF offre une extrême modularité.

A coup sûr, vous serez séduit par les nombreuses options de finition automatisée, vous permettant de gagner en productivité et de réaliser une grande variété de documents entièrement finalisés.

En effet, la diversité des options de finition du MXM1054SF permet de construire la solution adaptée à chaque professionnel de l'impression, en fonction des documents à produire :

- Unité de finition 4000 feuilles avec agrafage proportionnel 100 feuilles
- Pli et piqûre à cheval
- Massicot de chasse
- Perforation 2 ou 2/4 trous
- Pli en Z, en 2, en 3 intérieur, en 3 extérieur, en 4
- Insertion hors four
- Perforation professionnelle GBC
- Finisseur livrets professionnels Plockmatic

De plus, les systèmes MXM1054SF sont conçus pour imprimer sur une grande variété de supports, à des cadences rapides, ce qui peut parfois entraîner une déformation du papier.

L'unité de détailage garantit une qualité irréprochable du document final en corrigeant la courbure du support.

Là encore, rien n'est laissé au hasard en matière de fiabilité.

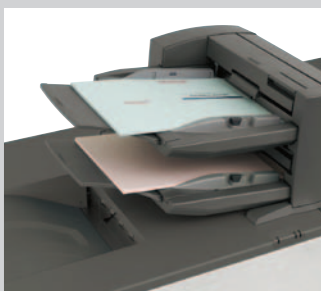

LARGE CHOIX D'OPTIONS DE FINITION PROFESSIONNELLES

Une gestion papier modulable de 3 100 à 13 500 feuilles

L'extrême modularité du MXM1054SF ne se limite pas à ses options de finition.

Au total, ce système propose jusqu'à 6 configurations différentes en matière d'entrée papier.

Ainsi, à la capacité papier standard de 3 000 feuilles, vous pouvez ajouter, en fonction de vos besoins, un bypass 100 feuilles et un magasin papier latéral A4 de 3 500 feuilles.

Pour les besoins les plus exigeants en matière d'autonomie de traitement, le magasin latéral SRA3 offre 2 tiroirs de 2 500 feuilles chacun.

En couplant 2 magasins latéraux SRA3, la capacité papier du MXM1054SF atteint 13 000 feuilles, ce qui vous garantit une disponibilité maximale de votre système et optimise l'impression continue, incontournable en environnement de production.

Un bypass 500 feuilles, prenant en charge le format SRA3, peut également s'ajouter à cette configuration pour atteindre une capacité papier maximale de 13 500 feuilles.

Une large autonomie de stockage

En plus de la capacité de réception des unités de finition pouvant atteindre 4 000 feuilles, le MXM1054SF peut être équipé d'empileurs de réception grande capacité, permettant de stocker jusqu'à 10 000 feuilles SRA3 en post-impression.

Particulièrement adaptées aux environnements de production intensive, ces options permettent de gérer les flux de travail les plus importants, sans rupture de charge et donc de maintenir la productivité.

Chaque empileur inclus un chariot amovible qui facilite le transport des documents imprimés pour procéder à la finition off-line ou au conditionnement.



La simplicité d'utilisation est primordiale pour maintenir une productivité en toutes circonstances /Voilà pourquoi nos systèmes intègrent en standard un niveau de convivialité inégalé

L'utilisation du système MXM1054SF offre une convivialité impressionnante. Pour cela, ce système est doté d'un large écran tactile couleur de 10.1" inclinable offrant une lisibilité optimale et un accès simple et direct à l'ensemble des fonctionnalités délivrées par le système.

Ce panneau de commandes, parfaitement personnalisable, offre un contrôle du bout des doigts ! Doté de la technologie du «toucher-glisser», le panneau de commandes du MXM1054SF vous permet de feuilleter et de naviguer très simplement au sein des différents menus.

De plus, il délivre de puissantes fonctions de prévisualisation mais aussi d'édition et de retouche d'image (insertion de pages, rotation,...etc.).

Une attention particulière a été portée au confort des utilisateurs ou de l'opérateur. Ainsi, un port USB en façade permet d'imprimer directement des fichiers à partir d'une clé USB ou de numériser des fichiers vers un périphérique USB pour une mobilité maximale.

Un clavier externe, disponible en option, offre également un confort d'utilisation en cas de saisie de données (adresses e-mail, noms des fichiers... etc.).

Le système peut également être équipé d'une lampe d'avertissement. Celle-ci offre à l'opérateur une vision à 360° sur l'état de fonctionnement du système et l'alerte dès lors que son attention est requise.

La conception intelligente des systèmes MXM1054SF permet d'accéder à distance au panneau de commandes. Ainsi, l'opérateur peut visualiser la file d'attente des travaux directement depuis son poste de travail.

Afin d'optimiser vos flux de travaux, le système Sharp MXM1054SF est compatible avec les principales applications de soumission de travaux à distance, d'impression de données variables ou encore de comptabilisation des travaux.



PANNEAU DE COMMANDES
INCLINABLE AVEC
CLAVIER RÉTRACTABLE
EN OPTION

Un niveau de sécurité imparable

Le MXM1054SF est doté de fonctionnalités de sécurité parmi les plus fiables du marché. Le cryptage et l'effacement des données du disque dur en standard ou encore l'impression sécurisée par code PIN protègent vos données les plus confidentielles ou sensibles.

Grâce à son interface réseau sécurisée, aux protocoles SSL et IPsec, à la protection de l'accès au réseau et au filtrage par adresses IP/MAC, vous êtes protégé contre les attaques les plus virulentes.

D'autre part, le kit de sécurité des données, proposé en option, permet de répondre à vos plus hautes exigences en matière de sécurité renforcée.

Des systèmes respectueux de l'environnement

Le système MXM1054SF est doté de l'ensemble des fonctionnalités développées par Sharp en matière de respect de l'environnement.

Grâce à un temps de préchauffage plus court, une unité de fusion efficace, de nouvelles lampes LED basse consommation ou encore les modes extinction automatique, la consommation d'énergie des MXM1054SF est considérablement réduite.



SÉCURITÉ
MULTICOUCHES

Agrafage 100 feuilles

- Format papier max. A3W
- Prise en charge des supports 300 g/m² via le bypass 100 feuilles
- Magasin papier latéral A4, 3 500 feuilles
- Autonomie papier de 6 600 feuilles
- Unité de finition de 4 000 feuilles
- Agrafage proportionnel 100 feuilles
- Perforation 2 ou 2/4 trous
- Unité de détuilage



Agrafage 100 feuilles, pli et piqûre à cheval, insertion

- Format papier max. SRA3
- Magasin papier latéral SRA3, 2 tiroirs de 2 500 feuilles chacun
- Prise en charge des supports 300 g/m² via le magasin latéral 2 tiroirs
- Prise papier par aspiration
- Autonomie papier de 8 500 feuilles
- Unité de finition de 4 000 feuilles
- Agrafage proportionnel 100 feuilles
- Livrets de 20 feuilles
- Lampe d'avertissement
- Insertion hors four 2 x 200 feuilles
- Unité de détuilage
- Bypass 500 feuilles, SRA3 max.
- Perforation 2 ou 2/4 trous

Stockage grande capacité 5 000 feuilles

- Format papier max. SRA3
- Magasin papier latéral SRA3, 2 tiroirs de 2 500 feuilles chacun
- Prise en charge des supports 300 g/m² via le magasin latéral 2 tiroirs
- Prise papier par aspiration
- Autonomie papier de 8 500 feuilles
- Lampe d'avertissement
- Unité de détuilage
- Empileur de réception grande capacité 5 000 feuilles, avec chariot amovible
- Bypass 500 feuilles, SRA3 max.



Agrafage 100 feuilles, pli et piqûre à cheval, massicot de chasse, plis multiples, insertion, stockage grande capacité 5 000 feuilles

- Format papier max. SRA3
- Magasin papier latéral SRA3, 2 tiroirs de 2 500 feuilles chacun
- Prise en charge des supports 300 g/m² via le magasin latéral 2 tiroirs
- Prise papier par aspiration
- Autonomie papier de 8 500 feuilles
- Unité de finition de 4 000 feuilles
- Agrafage proportionnel 100 feuilles
- Livrets de 20 feuilles
- Lampe d'avertissement
- Massicot de chasse
- Insertion hors four 2 x 200 feuilles
- Unité de détuilage
- Empileur de réception grande capacité 5 000 feuilles, avec chariot amovible
- Pli en Z, en 2, en 3 intérieur, en 3 extérieur, en 4
- Bypass 500 feuilles, SRA3 max.
- Perforation 2 ou 2/4 trous



Agrafage 100 feuilles, pli et piqûre à cheval, massicot de chasse, plis multiples, insertion, stockage grande capacité 10 000 feuilles

- Format papier max. SRA3
- 2 magasins papier latéraux SRA3, 4 tiroirs de 2 500 feuilles chacun
- Prise en charge des supports 300 g/m² via les magasins latéraux SRA3
- Prise papier par aspiration
- Autonomie papier de 13 500 feuilles
- Unité de finition de 4 000 feuilles
- Agrafage proportionnel 100 feuilles
- Livrets de 20 feuilles
- Lampe d'avertissement
- Massicot de chasse
- Insertion hors four 2 x 200 feuilles
- Unité de détuilage
- Empileurs de réception grande capacité 2 x 5 000 feuilles, avec chariots amovibles
- Pli en Z, en 2, en 3 intérieur, en 3 extérieur, en 4
- Bypass 500 feuilles, SRA3 max.
- Perforation 2 ou 2/4 trous



¹ Requis si MXLC13 est installé.

² Requis si 2 options MXLC13 sont installées.

³ Un MXST10 peut constituer la fin de la configuration.

12. MXFN21
Unité de finition
agrafage
100 feuilles



13. MXFN22
Unité de finition
agrafage
100 feuilles,
piçure à cheval

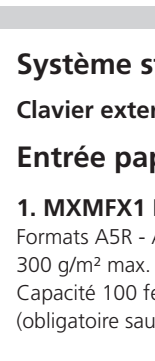

10. MXRB13
Module passage papier

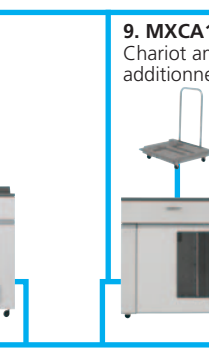

9. MXCA10
Chariot amovible
additionnel

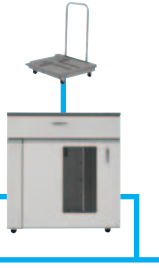

9. MXCA10
Chariot amovible
additionnel



8. MXST10³
Empileur - Réception
5 000 feuilles

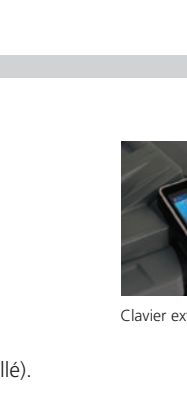

8. MXST10
Empileur - Réception
5 000 feuilles

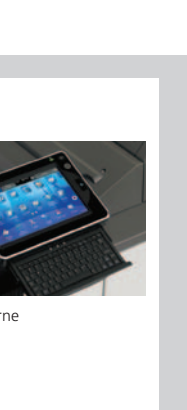

7. MXCF11
Insertion
hors four
2 x 200 feuilles

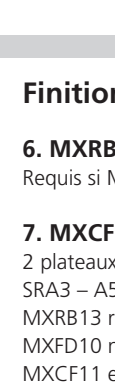

6. MXRB18
Unité de détuilage

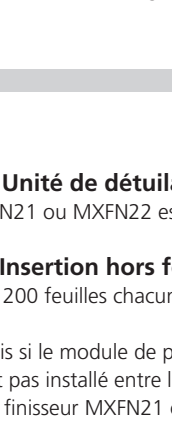

5. MXSL10
Lampe d'avertissement

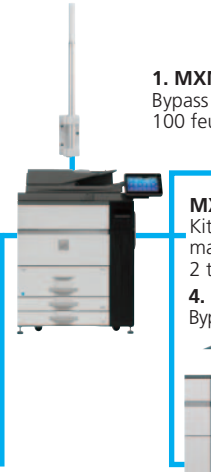

1. MXMFX1
Bypass
100 feuilles



2. MXLC12
Magasin papier
latéral A4,
3 500 feuilles



MXRB16¹
Kit de connexion
magasin latéral
2 tiroirs

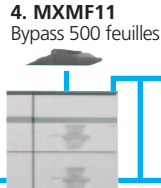

4. MXMF11
Bypass 500 feuilles

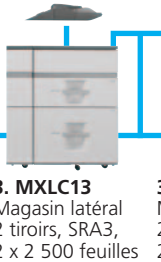

MXRB17²
Module de
connexion



3. MXLC13
Magasin latéral
2 tiroirs, SRA3,
2 x 2 500 feuilles



3. MXLC13
Magasin latéral
2 tiroirs, SRA3,
2 x 2 500 feuilles



Système standard

Clavier externe MXKB135F

Entrée papier

1. MXMFX1 Bypass

Formats A5R - A3W
300 g/m² max.
Capacité 100 feuilles (80 g/m²)
(obligatoire sauf si MXLC13 installé).



Clavier externe

2. MXLC12 Magasin papier latéral A4

A4 à B5
Capacité 3 500 feuilles (80 g/m²)
(MXMFX1 requis. Incompatible avec MXLC13).

MXRB16 Kit de connexion magasin papier latéral 2 tiroirs

(obligatoire avec l'option MXLC13).

3. MXLC13 Magasin papier latéral SRA3, 2 tiroirs

SRA3 - A4R
Capacité 2 x 2 500 feuilles (80 g/m²)
Possibilité de connecter 2 magasins MXLC13 en tandem
(MXRB16 requis. Incompatible avec MXLC12).

MXRB17 Module de connexion

Requis si 2 magasins MXLC13 sont installés.

4. MXMF11 Bypass

SRA3 - A5R
Capacité : 500 feuilles (80 g/m²)
(Option pour MXLC13 uniquement)

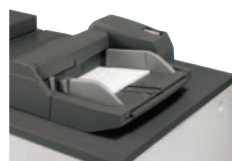

Bypass 500 feuilles

5. MXSL10 Lampe d'avertissement

Finition

6. MXRB18 Unité de détuilage

Requis si MXFN21 ou MXFN22 est installé.

7. MXCF11 Insertion hors four

2 plateaux de 200 feuilles chacun (80 g/m²)
SRA3 - A5R
MXRB13 requis si le module de plis multiples
MXFD10 n'est pas installé entre l'inserteur
MXCF11 et le finisseur MXFN21 ou MXFN22

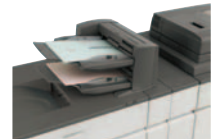

Insertion
hors four

8. Empileur - Réception 5 000 feuilles

SRA3 - A5R
Capacité de stockage : 5 000 feuilles (80 g/m²)
Plateau supérieur : 250 feuilles (80 g/m²)
1 chariot empileur amovible inclus
Connexion en tandem possible
(stockage 10 000 feuilles)
(MXRB18 requis, MXRB13 ou MXFD10 requis
en cas de finisseur MXFN21/FN22).



Empileur

9. MXCA10 Chariot empileur amovible additionnel

Facilite le transport des documents.

10. MXRB13 Module passage papier

- Requis si le module de plis multiples MXFD10 n'est pas installé entre l'inserteur MXCF11 et le finisseur MXFN21 ou MXFN22
- Requis si le module de plis multiples MXFD10 n'est pas installé entre le stacker MXST10 et le finisseur MXFN21 ou MXFN22
- Requis si le module de perforation professionnelle GBC est installé.

11. MXFD10 Unité de plis multiples

Pli en Z, en 2, en 3 intérieur, en 3 extérieur, en 4 (Finisseur MXFN21 ou MXFN22 requis)



Unité de plis multiples

12. MXFN21 Unité de finition

4000 feuilles, agrafage 100 feuilles
Formats A3 à B5 (tri décalé/agrafage),
SRA3 à A5R (pas de tri décalé)
Plateau supérieur : 1 500 feuilles*
Plateau intermédiaire : 250 feuilles*
Plateau inférieur : 2 500 feuilles*
Agrafage 1 point en coin, avant ou arrière,
agrafage 2 points
MXRB18 requis.
Incompatible avec MXFN22.



Unité de finition

13. MXFN22 Unité de finition piqûre à cheval

4 000 feuilles, agrafage 100 feuilles
Formats A3 à B5 (tri décalé/agrafage),
SRA3 à A5R (pas de tri décalé)
Plateau supérieur : 1 500 feuilles*
Plateau intermédiaire : 250 feuilles*
Plateau inférieur : 2 500 feuilles*
Agrafage 1 point en coin, avant ou arrière,
agrafage 2 points
Réceptacle piquûre à cheval : 5 jeux (16-20 feuilles),
10 jeux (11-15 feuilles), 15 jeux (6-10 feuilles),
25 jeux (1-5 feuilles). 20 feuilles max. par jeu.
MXRB18 requis. Incompatible avec MXFN21.



Unité de finition
piquûre à cheval

MXPN13A / C Unité de perforation

(pour MXFN21 ou MXFN22)

A : perforation 2 trous, C : perforation 2/4 trous

MXTM10 Massicot de chasse

Option pour MXFN22

Jusqu'à 20 mm de largeur de coupe

Perforation professionnelle GBC**

MXRB13 et MXFN21 ou MXFN22 requis.

Finisseur livrets professionnels Plockmatic**

MXFN21 requis.

Fax

MXFWX1 Kit Fax Internet

MXFX11FR Carte fax

Module Fax Super G3.

Connexion

MXPF10 Kit de police code barres

MXPUX1 Module XPS

MXAM10 Kit d'extension navigation web

Permet la navigation sur Internet depuis le panneau de commandes.

Scanner

MXEB11 Kit de haute compression des données

Permet de créer des PDF hautement compressés.

Licences Sharpdesk

MXUSX1/X5/10/50/A0

Kit de 1/5/10/50/100 licences additionnelles

Sharp OSA®

MXAMX2 Clé de déverrouillage pour applications de gestion de documents

MXAMX3 Clé de déverrouillage pour applications d'accounting

Sécurité

MXFR38U Kit de sécurité des données

MXEB15 Kit Mirroring

Deuxième disque dur pour la sauvegarde des données.

* Format A4 ou inférieur, 80 g/m². ** Disponible ultérieurement.

CARACTÉRISTIQUES GÉNÉRALES

Vitesse de traitement (ppm/cpm) (Max)	A4 105
Formats papier (Min – Max) Cassettes n°1 et n°2 Cassette n°3 Cassette n°4 Bypass 100 f. (MXMFX1)	A4 A4R - A3W A5R - A3W A5R - A3W
Grammage papier (g/m ²) Cassettes n°1 et n°2 Cassettes n°3 et n°4 Bypass 100 f. (MXMFX1)	60 - 105 60 - 220 52 - 300

Capacité papier (Std – Max) Feuilles Cassettes	3 100 – 13 500 4 – 8 (plus bypass 500 feuilles MXMFX1)
Préchauffage *1 (secondes)	210 ou moins
Recto-verso	Std
Mémoire Copieur/Imprimante (partagée) Disque dur	5 Go 1 To
Puissance nécessaire	Tension secteur locale nominale ± 10 %, 50/60 Hz
Consommation d'énergie kW (Max.)	2,99
Dimensions (mm) (L x P x H)	1 084 x 790 x 1 237
Poids (kg)	295

COPIE

Format de l'original (Max.)	A3
Temps de première sortie *2 (secondes)	3,2
Copies continues (Max.)	9 999
Résolution (dpi)	1 200 x 1200, 600 x 600
Niveaux de gris	256
Taux de reproduction (%)	25 – 400 (25 – 200 avec DSPF) par pas de 1 %
Taux prédéfinis	10 (5 réductions/5 agrandissements)

NUMÉRISATION RÉSEAU COULEUR

Numérisation	Scan push (via le panneau de commandes) Scan pull (application TWAIN compatible)
Résolution (dpi) Scan push Scan pull	100, 150, 200, 300, 400, 600 75, 100, 150, 200, 300, 400, 600 50 - 9 600 selon paramétrage de l'utilisateur
Formats de fichiers	XPS*4, PDF, PDF crypté, PDF compressé*5, PDF/A-1b, JPEG (couleur uniquement), TIFF
Destinations	Numérisation vers e-mail, poste de travail, serveur FTP, dossier réseau (SMB), clé USB, fax*6, i-fax*7
Utilitaires	Sharpdesk

IMPRESSION RÉSEAU

Résolution (dpi)	1 200 x 1200, 600 x 600
Interface	USB 2.0, 10Base-T / 100Base-TX / 1000Base-T
Systèmes d'exploitation pris en charge	Windows® XP, Windows Server® 2003, Windows Vista®, Windows Server® 2008, Windows Server® 2008 R2, Windows® 7, Mac OS X 10.4.11, 10.5 - 10.5.8, 10.6 - 10.6.8, 10.7 - 10.7.4
Protocoles réseau	TCP/IP (IPv4 et IPv6), IPX/SPX (Netware), EtherTalk (AppleTalk)
Protocoles d'impression	LPR, Raw TCP (port 9100), POP3 (impression par e-mail), HTTP, application Novell Printserver avec NDS et Bindery, FTP pour le téléchargement de fichiers d'impression, impression EtherTalk, IPP
Langages d'impression Std Opt	PCL6, Adobe® PostScript® 3™ XPS*3
Polices disponibles PCL Adobe® PostScript® 3™	80 136

SERVEUR DE DOCUMENTS

Capacité de stockage (pages ou fichiers) Dossier principal et dossiers personnalisés Dossier temporaire	35 000*8 ou 5 000 10 000*8 ou 1 000
Travaux stockés	Copie, impression, scan, fax transmis*6
Dossiers de stockage	Dossier temporaire, dossier principal, dossier personnalisé (1 000 max.)
Stockage confidentiel	Protection par mot de passe

FAX (option MXFX11FR nécessaire)

Méthodes de compression	MH/MR/MMR/JBIG
Protocole de communication	Super G3
Vitesse de transmission *9 (secondes)	< 3
Vitesse du modem (bps)	33 600 – 2 400, avec repli automatique
Résolution de transmission (dpi) Std Ultra fin	203,2 x 97,8 406,4 x 391
Formats papier	A5 – A3
Mémoire (Go)	1
Niveaux de gris	256

DIMENSIONS EXTERNES

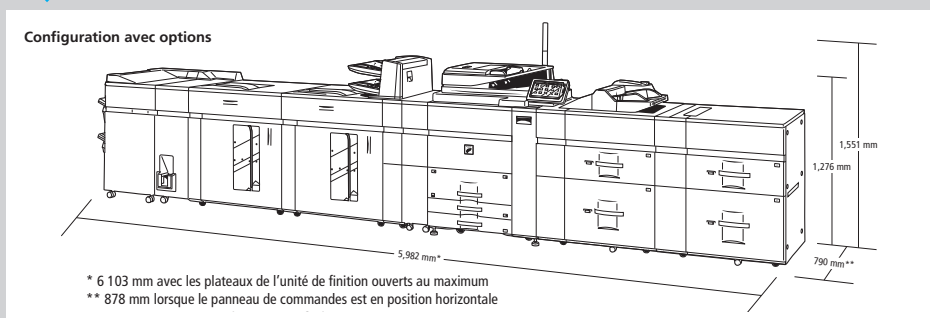

Le design et les caractéristiques sont sujets à modifications sans préavis.
Le logo ENERGY STAR est un label qui ne peut être utilisé que pour certifier des produits spécifiques respectant les prescriptions du programme ENERGY STAR. ENERGY STAR est une marque déposée aux États-Unis. Windows, Windows XP, Windows Server et Windows Vista sont des marques déposées de Microsoft Corporation. Les autres marques et/ou noms de produits sont des appellations commerciales ou des marques déposées appartenant à leurs propriétaires respectifs. Toutes les marques sont protégées. Sauf erreur ou omission.



REMARQUES

- *1 À la tension nominale. Peut varier selon les conditions d'utilisation.
- *2 Numérisation à partir de la vitre d'exposition et impression A4 à partir de la cassette n° 1, moteur polygonal en rotation. Peut varier selon les conditions d'utilisation.
- *3 Option MXPLUX1 nécessaire.
- *4 Pour visionner les fichiers XPS sur des PC n'exécutant pas Windows Vista, vous devez installer l'application XPS View.
- *5 Option MXEB11 nécessaire.

- *6 Option MXFX11FR nécessaire.
- *7 Option MXFWX1 nécessaire.
- *8 Mesuré avec la mire standard Sharp (A4 en noir & blanc à 6 % de taux de couverture). La capacité de stockage est inférieure pour les pages en couleur.
- *9 Basé sur la mire standard Sharp avec environ 700 caractères (A4 portrait) à la résolution standard en mode Super G3, 33 600 bps, en compression JBIG.

www.sharp.fr

SHARP